

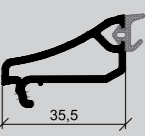

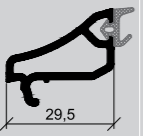
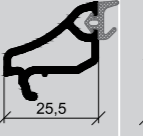
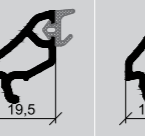
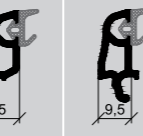
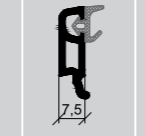

Жүйедегі шыныпакеттерді толтыру түрлері / Варианты заполнения в системе / Variations in the glass installation

Шыныпакет қалыңдығы Толщина стеклопакета The thickness of the glass	 35,5 Штапик 35,5 Glazing bead 35,5 0,27 кг/м	 29,5 Штапик 29,5 Glazing bead 29,5 0,24 кг/м	 25,5 Штапик 25,5 Glazing bead 25,5 0,22 кг/м	 19,5 Штапик 19,5 Glazing bead 19,5 0,19 кг/м	 15,5 Штапик 15,5 Glazing bead 15,5 0,17 кг/м	 9,5 Штапик 9,5 Glazing bead 9,5 0,16 кг/м	 7,5 Штапик 7,5 Glazing bead 7,5 кг/м	 Уплотнитель для стеклопакета gw-02 Rubber seal EPDM	 Уплотнитель для среднего контура gw-05 Rubber seal TPE	 Уплотнитель притвора gw-03 Rubber seal EPDM
4	✓							✓	✓	
10		✓						✓	✓	
14			✓					✓	✓	
20				✓				✓	✓	
24					✓			✓	✓	
30						✓		✓	✓	
32							✓	✓	✓	

ПВХ профильдерін ламинациялау кезінде Германияда өндірілген декоративті қаптағыштар мен желім материалдары қолданылады.

Сіз бізден төменде көрсетілген түстердегі ламинацияланған профильдерді сатып ала аласыз:

При ламинировании ПВХ профилей используются декоративные пленки и клеящие материалы, произведенные в Германии.

Вы можете приобрести ламинированные профили ледующих стандартных цветов:

For lamination of PVC profiles, decorative films and adhesives manufactured in Germany are used.

You can order laminated profiles of the following standard colors:

Стандартты түстер / Стандартные цвета / Standard colors



Ламинациялық қаптағыштарға 5 жыл кепілдік беріледі.

galwin-60 жүйесінің техникалық сипаттамалары:

- galwin-60 төрт камералық профильдер жүйесі;
- Беткі қабырғаларының қалыңдығы – 2,8 мм, ішкі қабырғаларының қалыңдығы – 2,5 мм;
- ПВХ профильдер жүйесі ГОСТ 30673-2013 пен DIN EN 12608:2003 бойынша «А класс» терезелеріне жатады;
- galwin-60 4 мм-ден 32 мм аралығындағы жалаң, қосарлы және үштік әйнектеуге толықтай сәйкес келеді;
- Монтаждық ені – 60 мм;
- Максималды терезе әйнектеу қалыңдығы – 32 мм;
- Жылу беру кедергісі $R = 0,72 \text{ м}^2\text{C}/\text{Вт}$;
- Ақ түсті профильдердің ішіне салынатын күшейткіш металл қалыңдығы – 1,5 мм-ден кем болмауы тиіс (есік профилдері мен түсті профильдер үшін де бұл қалыңдық – 2 мм-ден кем болмауы тиіс);
- Притвор ені – 8 мм;
- Фурнитураға арналған саңылаулардың естік өлшемі – 13 мм;
- Әйнекті қысып ұстау тереңдігі – 20 мм.

На ламинированные пленки предоставляется 5 лет гарантии.

galwin-60 Технические характеристики системы:

- galwin-60 система четырехкамерных профилей;
- Толщина лицевых стенок – 2,8 мм, нелицевых внешних стенок – 2,5 мм;
- Система ПВХ профилей относится к классу А по ГОСТ 30673-2013 и DIN EN 12608:2003;
- galwin-60 полностью соответствует одинарному, двойному и тройному остеклению от 4 до 32 мм;
- Монтажная ширина – 60 мм;
- Максимальная толщина заполнения – 32 мм;
- Сопротивление теплопередаче $R = 0,72 \text{ м}^2\text{C}/\text{Вт}$;
- Толщина усилительных вкладышей для белого профиля – 1,5 мм (2 мм для дверного профиля), для ламинированных профилей – 2 мм;
- Ширина внутреннего притвора – 8 мм;
- Осевой размер фурнитурного паза – 13 мм;
- Глубина защемления стеклопакета – 20 мм.

Lamination list carry up to a 5 year warranty.

Technical characteristics of the system galwin-60:

- galwin-60 four-chamber system profiles;
- The thickness of the face walls – 2.8 mm, non face outer walls – 2.5 mm;
- System of PVC profiles is Class A according to GOST 30673-2013 and DIN EN 12608:2003;
- galwin-60 fully complies with single, double and triple glazing from 4 mm to 32 mm;
- Installation width – 60 mm;
- The maximum thickness of the glass filling – 32 mm;
- Resistance to heat $R = 0.72 \text{ m}^2 \text{ C/W}$;
- Thickness of the reinforcing inserts – 1.5 mm for white PVC profile, 2 mm for door profile and for laminated PVC profiles – 2 mm;
- Internal width of the porch – 8 mm;
- The axial dimension of accessories groove – 13 mm;
- The depth of crushing glass – 20 mm.

Ресми дилер/Официальный дилер / Authorized Dealer



Алматы қ., Атырау ықшам ауданы, 10
г. Алматы, мкр. Атырау, 10
Almaty city, microdistrict Atyrau, 10

+7 (727) 221-11-11
marketing@sieger.com

2021

 galwin
60 series

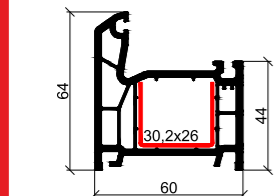

Атауы Наименование Name	Артикул Артикул Vendor code	Қаптау нормасы Норма упаковки, м Package rate, m
Жақтау профилі Профиль рамы Frame profile	1001	39

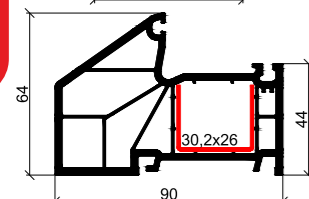

Атауы Наименование Name	Артикул Артикул Vendor code	Қаптау нормасы Норма упаковки, м Package rate, m
Жақтау профилі 90 мм Профиль рамы 90 мм Frame profile 90 мм	1006	26

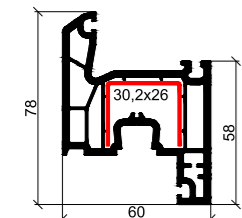

Атауы Наименование Name	Артикул Артикул Vendor code	Қаптау нормасы Норма упаковки, м Package rate, m
Терезе бекітері профилі Профиль оконной створки Window sash profile	1002	39

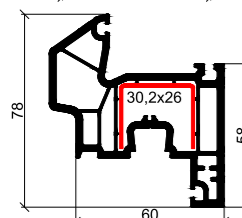

Атауы Наименование Name	Артикул Артикул Vendor code	Қаптау нормасы Норма упаковки, м Package rate, m
Бұрмалы терезе бекітері профилі Профиль створки с отводом Window sash profile with tapping	1007	26

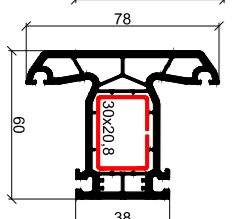

Атауы Наименование Name	Артикул Артикул Vendor code	Қаптау нормасы Норма упаковки, м Package rate, m
Терезе импосты профилі Профиль импоста Mullion profile	1003	39

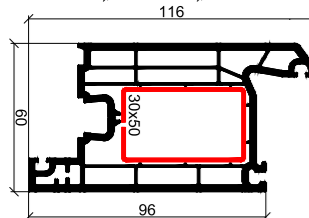

Атауы Наименование Name	Артикул Артикул Vendor code	Қаптау нормасы Норма упаковки, м Package rate, m
Ішке қарай ашылатын есік бекітері профилі Профиль створки дверной внутреннего открывания Door sash profile open inward	1004	24

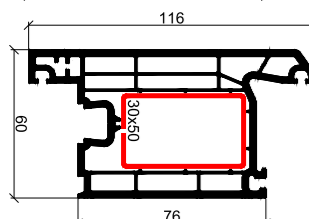

Атауы Наименование Name	Артикул Артикул Vendor code	Қаптау нормасы Норма упаковки, м Package rate, m
Сыртқа қарай ашылатын есік бекітері профилі Профиль створки дверной наружного открывания Door sash profile open outwards	1005	24

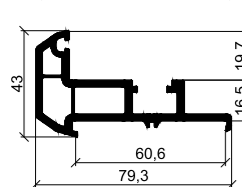

Атауы Наименование Name	Артикул Артикул Vendor code	Қаптау нормасы Норма упаковки, м Package rate, m
Штульп профилі Штульп Sash overlapping	1016	27,6

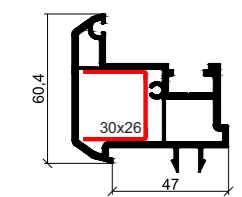

Атауы Наименование Name	Артикул Артикул Vendor code	Қаптау нормасы Норма упаковки, м Package rate, m
Жалпақ штульп профилі Штульп широкий Overlapping sash wide	1017	27,6

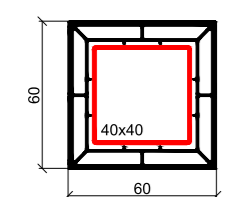

Атауы Наименование Name	Артикул Артикул Vendor code	Қаптау нормасы Норма упаковки, м Package rate, m
Жалпақ төрткіл профилі 60x60 Соединительный квадрат 60x60 Connecting profile square 60x60	1015	36

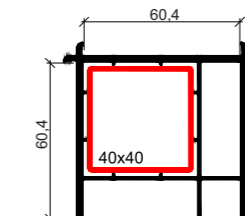
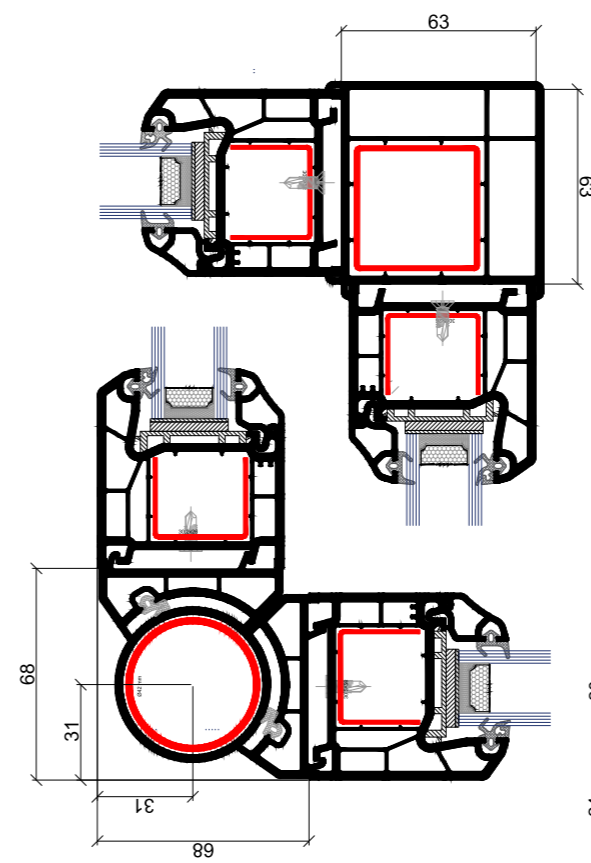
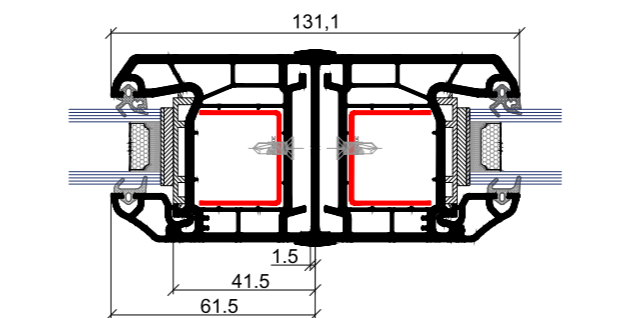
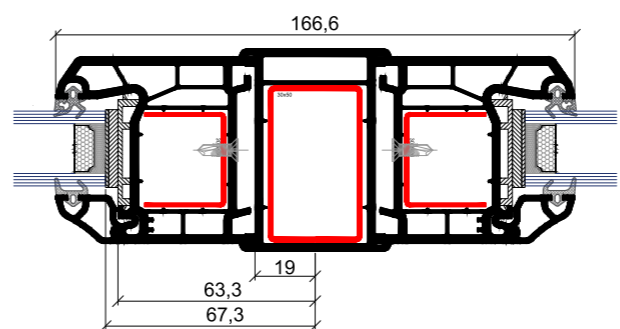
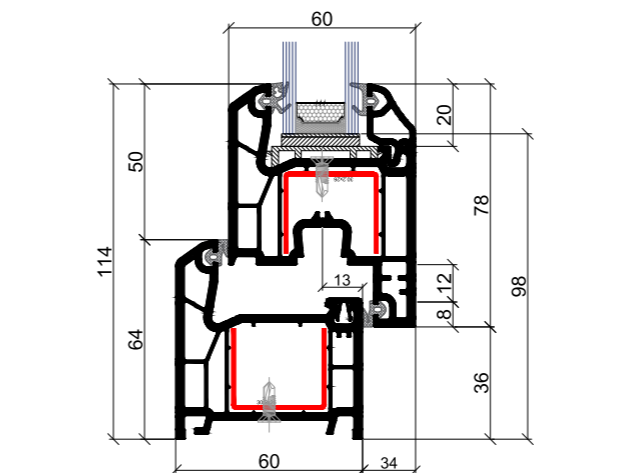
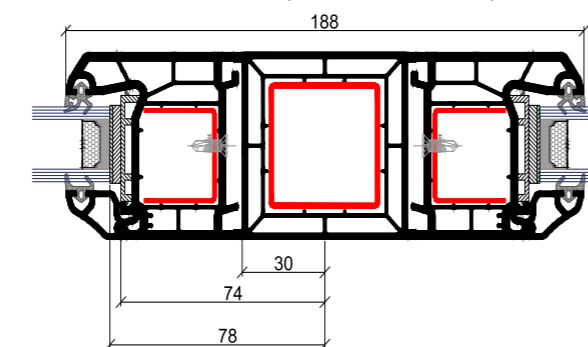
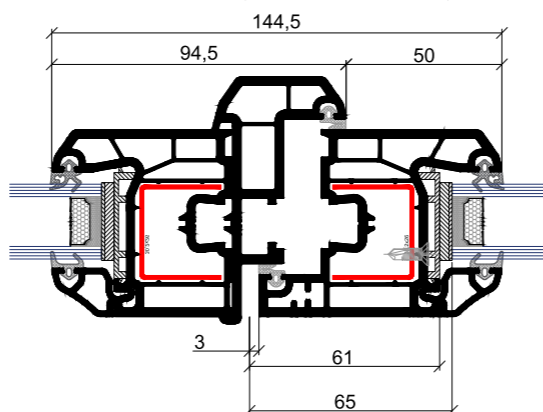
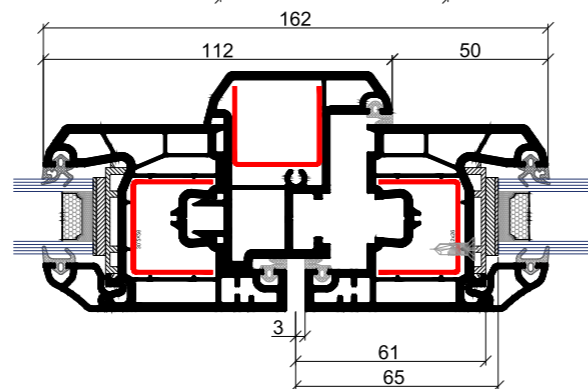
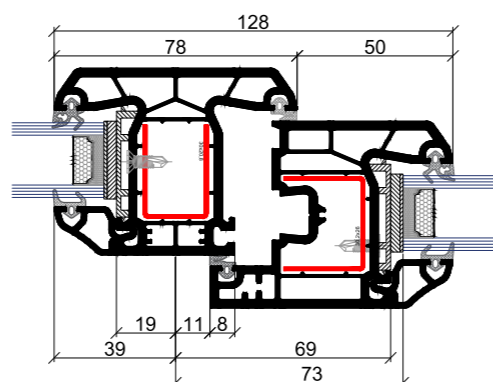
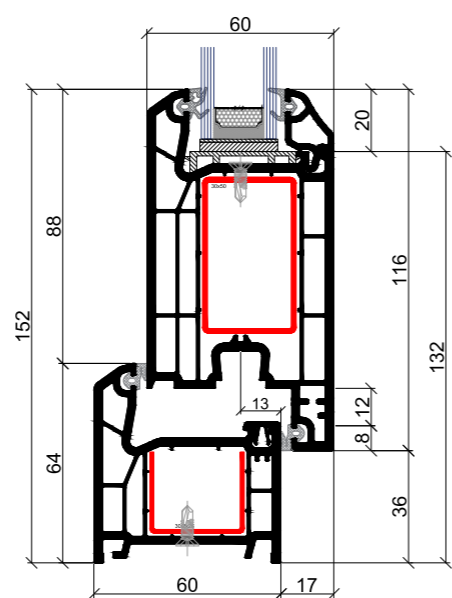

Атауы Наименование Name	Артикул Артикул Vendor code	Қаптау нормасы Норма упаковки, м Package rate, m
Бұрыштарды жалғағыш профилі 90° Профиль углового соединения 90° 90° angled connecting profile	1022	24

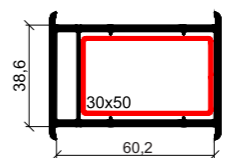

Атауы Наименование Name	Артикул Артикул Vendor code	Қаптау нормасы Норма упаковки, м Package rate, m
Жалпақ пішінді жалғағыш профилі Соединительный профиль широкий Connecting profile wide	1023	36

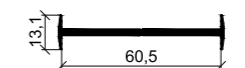

Атауы Наименование Name	Артикул Артикул Vendor code	Қаптау нормасы Норма упаковки, м Package rate, m
Жалғағыш профилі 13 мм Соединительный профиль 13 мм Connecting profile 13 mm	1021	150

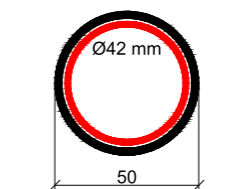

Атауы Наименование Name	Артикул Артикул Vendor code	Қаптау нормасы Норма упаковки, м Package rate, m
Құбыр пішіндес профилі 50 мм Профиль труба 50 мм Pipe profile 50 mm	1018	30

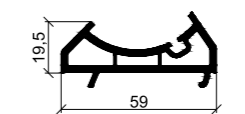

Атауы Наименование Name	Артикул Артикул Vendor code	Қаптау нормасы Норма упаковки, м Package rate, m
Құбыр пішіндес профилі бейімдегіші Профиль адаптер трубы Adapter profile to pipe	1019	60

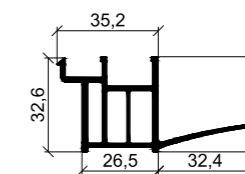

Атауы Наименование Name	Артикул Артикул Vendor code	Қаптау нормасы Норма упаковки, м Package rate, m
Тіреуіш профилі 26,5 мм Подставочный профиль 26,5 мм Windowsill adapter 26,5 mm	1029	60

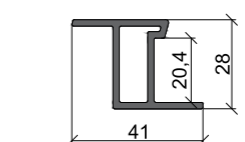

Атауы Наименование Name	Артикул Артикул Vendor code	Қаптау нормасы Норма упаковки, м Package rate, m
Тіреуіш профилі 13 мм Подставочный профиль 13 мм Windowsill adapter 13 mm	1028	90

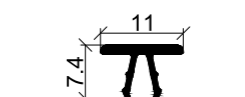

Атауы Наименование Name	Артикул Артикул Vendor code	Қаптау нормасы Норма упаковки, м Package rate, m
Штапик саңылауын бітеуіш профилі Профиль-заглушка пазы талпака Profile plug for glazing beads	1027	300

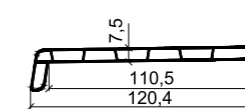

Атауы Наименование Name	Артикул Артикул Vendor code	Қаптау нормасы Норма упаковки, м Package rate, m
Пластикалық су қайтарғыш 110 мм Пластиковый отлив 110 мм Plastic tide window 110 mm	2401	36

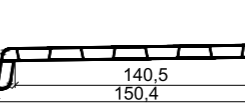

Атауы Наименование Name	Артикул Артикул Vendor code	Қаптау нормасы Норма упаковки, м Package rate, m
Пластикалық су қайтарғыш 140 мм Пластиковый отлив 140 мм Plastic tide window 140 mm	2401	36

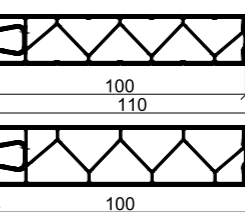

Атауы Наименование Name	Артикул Артикул Vendor code	Қаптау нормасы Норма упаковки, м Package rate, m
Есік толтырғыш профилі 20/24 мм Дверной заполнитель 20/24 мм Lambri profile 20/24 mm	1025/ 1026	30