

Жүйедегі шыныпакеттерді толтыру түрлері / Варианты заполнения в системе /  
Variations in the glass installation

Толщина стеклопакета The thickness of the glass	Штапик 29,5 Glazing bead 29,5 0,24 кг/м	Штапик 25,5 Glazing bead 25,5 0,22 кг/м	Штапик 19,5 Glazing bead 19,5 0,19 кг/м	Штапик 15,5 Glazing bead 15,5 0,17 кг/м	Штапик 9,5 Glazing bead 9,5 0,16 кг/м	Штапик 7,5 Glazing bead 7,5 кг/м	Уплотнитель для стеклопакета gW-02 Rubber seal EPDM	Уплотнитель для среднего контура gW-05 Rubber seal TPE	Уплотнитель притвора gW-03 Rubber seal EPDM
4	✓						✓	✓	
8		✓					✓	✓	
14			✓				✓	✓	
18				✓			✓	✓	
24					✓		✓	✓	
26						✓	✓	✓	

**ROSSI-53 жүйесінің техникалық сипаттамалары:**

- ROSSI-53 үш камералық профильдер жүйесі;
- Беткі қабырғаларының қалыңдығы – 2,6 мм; ішкі қабырғаларының қалыңдығы – 2,2 мм;
- ПВХ профильдер жүйесі ГОСТ 30673-2013 пен DIN EN 12608:2003 бойынша «В класс» терезелеріне жатады;
- ROSSI-53 4 мм-ден 26 мм аралығындағы жалаң, қосарлы және үштік әйнектеуге толықтай сәйкес келеді;
- Монтаждық ені – 53 мм;
- Максималды терезе әйнектеу қалыңдығы – 26 мм;
- Жылу беру кедергісі  $R = 0,53 \text{ м}^2\text{°C/Вт}$ ;
- Ақ түсті профильдердің ішіне салынатын күшейткіш металл қалыңдығы – 1,2 мм;
- Притвор ені – 8 мм;
- Фурнитурға арналған саңылаулардың өстік өлшемі – 13 мм;
- Әйнекті қысып ұстау тереңдігі – 20 мм.

**Технические характеристики системы ROSSI-53:**

- ROSSI-53 система трехкамерных профилей;
- Толщина лицевых стенок – 2,6 мм, нелицевых внешних стенок – 2,2 мм;
- Система ПВХ профилей относится к классу В по ГОСТ 30673-2013 и DIN EN 12608:2003;
- ROSSI-53 полностью соответствует одинарному, двойному и тройному остеклению от 4 до 26 мм;
- Монтажная ширина – 53 мм;
- Максимальная толщина заполнения – 26 мм;
- Сопротивление теплопередаче  $R = 0,53 \text{ м}^2\text{°C/Вт}$ ;
- Толщина усилительных вкладышей – 1,2 мм;
- Ширина внутреннего притвора – 8 мм;
- Осевой размер фурнитурного паза – 13 мм;
- Глубина защемления стеклопакета – 20 мм.

**Technical characteristics of the system ROSSI-53:**

- ROSSI-53 three-chamber system profiles;
- The thickness of the face walls – 2.6 mm, non face outer walls – 2.2 mm;
- System of PVC profiles is Class B according to GOST 30673-2013 and DIN EN 12608:2003;
- ROSSI-53 fully complies with single, double and triple glazing from 4 mm to 26 mm;
- Installation width – 53 mm;
- The maximum thickness of the glass filling – 26 mm;
- Resistance to heat  $R = 0.53 \text{ m}^2 \text{ C/W}$ ;
- Thickness of the reinforcing inserts – 1.2 mm;
- Internal width of the porch – 8 mm;
- The axial dimension of accessories groove – 13 mm;
- The depth of crushing glass – 20 mm.

Ресми дилер/Официальный дилер / Authorized Dealer



Алматы қ., Атырау ықшам ауданы, 10  
г. Алматы, мкр. Атырау, 10  
Almaty city, microdistrict Atyrau, 10

+7 (727) 221-11-11  
marketing@siegeria.com



# ROSSI

КАТАЛОГ ОКОННО-ДВЕРНЫХ  
ПРОФИЛЕЙ «А КЛАССА»  
2021

53  
series

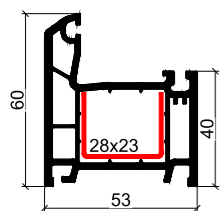

Атауы Наименование Name	Артикул Артикул Vendor code	Қаптау нормасы Норма упаковки, м Package rate, m
Жақтау профилі	1201	39
Профиль рамы		
Frame profile		

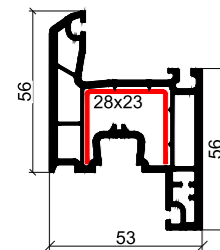

Атауы Наименование Name	Артикул Артикул Vendor code	Қаптау нормасы Норма упаковки, м Package rate, m
Терезе бекітері профилі	1202	39
Профиль оконной створки		
Window sash profile		

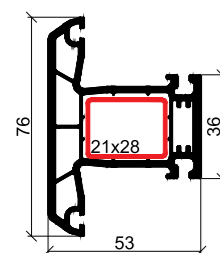

Атауы Наименование Name	Артикул Артикул Vendor code	Қаптау нормасы Норма упаковки, м Package rate, m
Терезе импосты профилі	1203	39
Профиль импоста		
Mullion profile		

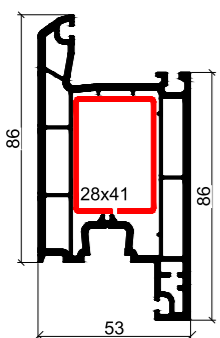

Атауы Наименование Name	Артикул Артикул Vendor code	Қаптау нормасы Норма упаковки, м Package rate, m
Ішке қарай ашылатын есік бекітері профилі	1204	24
Профиль створки дверной внутреннего открывания		
Door sash profile open inward		

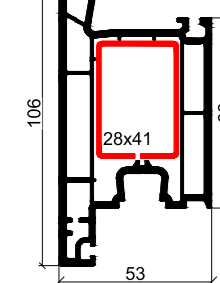

Атауы Наименование Name	Артикул Артикул Vendor code	Қаптау нормасы Норма упаковки, м Package rate, m
Сыртқа қарай ашылатын есік бекітері профилі	1205	24
Профиль створки дверной наружного открывания		
Door sash profile open outwards		

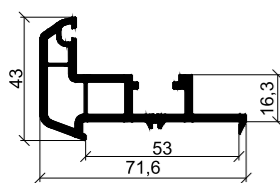

Атауы Наименование Name	Артикул Артикул Vendor code	Қаптау нормасы Норма упаковки, м Package rate, m
Штульп профилі	1216	27,6
Профиль штульп		
Sash overlapping		

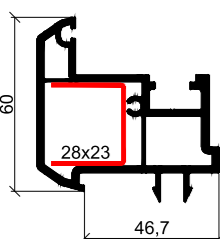

Атауы Наименование Name	Артикул Артикул Vendor code	Қаптау нормасы Норма упаковки, м Package rate, m
Жалпақ штульп профилі	1217	27,6
Штульп широкий		
Overlapping sash wide		

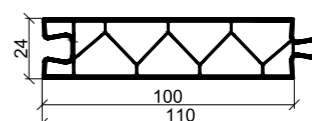
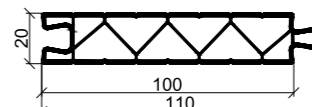
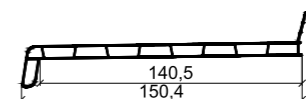
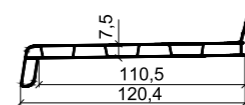
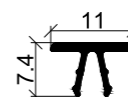
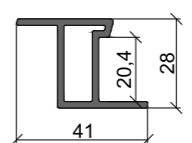
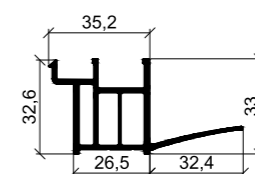
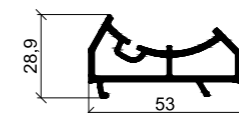
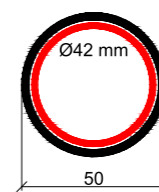
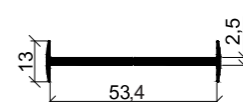
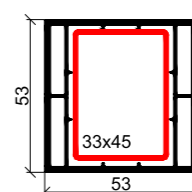
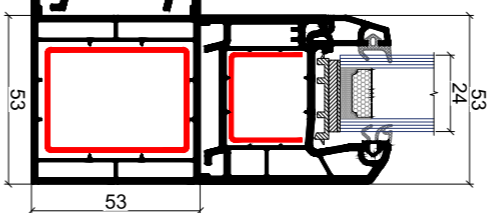
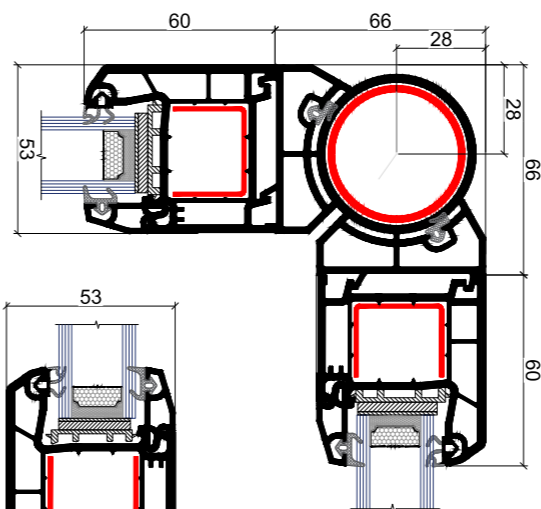
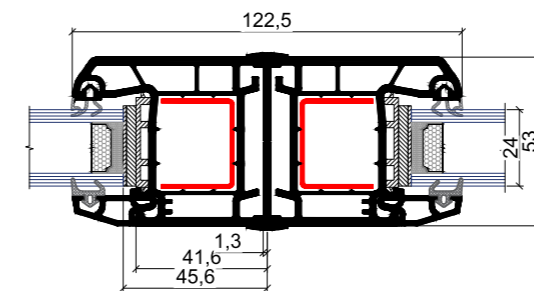
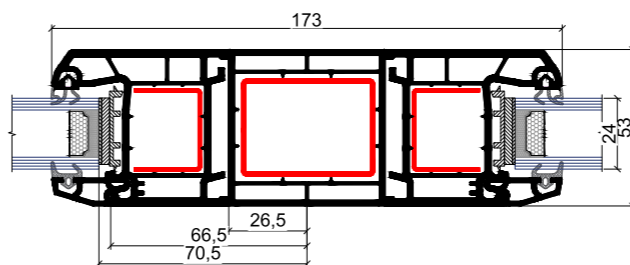
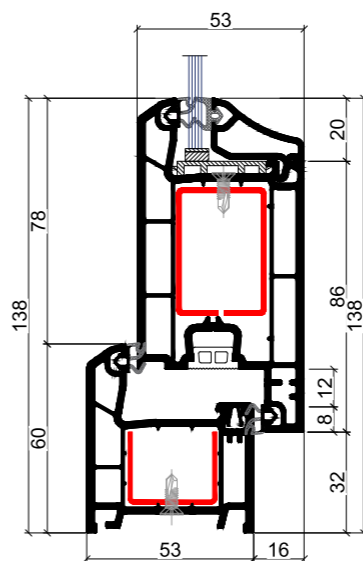
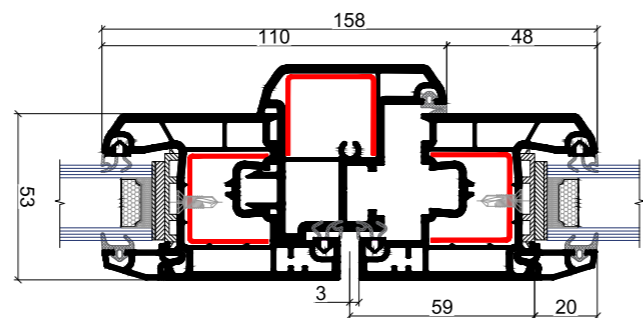
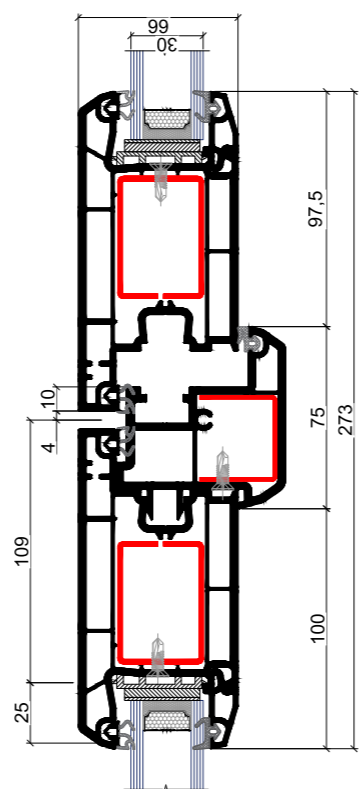
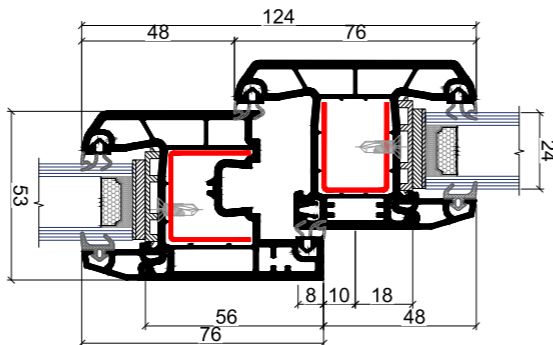
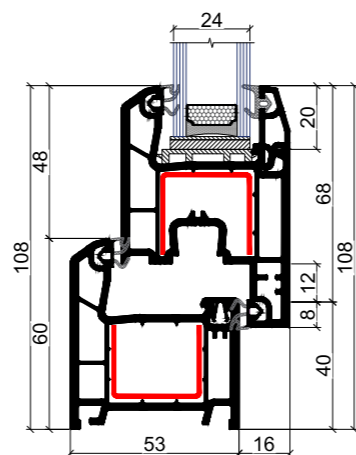

Атауы Наименование Name	Артикул Артикул Vendor code	Қаптау нормасы Норма упаковки, м Package rate, m
Жалғағыш төрткіл профилі 53x53 мм	1215	36
Соединительный профиль квадрат 53x53 мм		
Connecting profile square 53x53		

Атауы Наименование Name	Артикул Артикул Vendor code	Қаптау нормасы Норма упаковки, м Package rate, m
Жалғағыш профилі 13 мм	1220	150
Соединительный профиль 13 мм		
Connecting profile 13 mm		

Атауы Наименование Name	Артикул Артикул Vendor code	Қаптау нормасы Норма упаковки, м Package rate, m
Құбыр пішіндес профилі 50 мм	1018	30
Профиль труба 50 мм		
Pipe profile 50 mm		

Атауы Наименование Name	Артикул Артикул Vendor code	Қаптау нормасы Норма упаковки, м Package rate, m
Құбыр пішіндес профилі бейімдегіші	1219	60
Профиль адаптер трубы		
Adapter profile to pipe		

Атауы Наименование Name	Артикул Артикул Vendor code	Қаптау нормасы Норма упаковки, м Package rate, m
Тіреуіш профилі 26,5 мм	1029	60
Подставочный профиль 26,5 мм		
Windowsill adapter 26,5 mm		

Атауы Наименование Name	Артикул Артикул Vendor code	Қаптау нормасы Норма упаковки, м Package rate, m
Тіреуіш профилі 13 мм	1028	90
Подставочный профиль 13 мм		
Windowsill adapter 13 mm		

Атауы Наименование Name	Артикул Артикул Vendor code	Қаптау нормасы Норма упаковки, м Package rate, m
Штапик саңылауын бітеуіш профилі	1027	300
Профиль-заглушка паза талика		
Profile plug for glazing beads		

Атауы Наименование Name	Артикул Артикул Vendor code	Қаптау нормасы Норма упаковки, м Package rate, m
Пластикалық су қайтарғыш 110 мм	2401	36
Пластиковый отлив 110 мм		
Plastic tide window 110 mm		

Атауы Наименование Name	Артикул Артикул Vendor code	Қаптау нормасы Норма упаковки, м Package rate, m
Пластикалық су қайтарғыш 140 мм	2401	36
Пластиковый отлив 140 мм		
Plastic tide window 140 mm		

Атауы Наименование Name	Артикул Артикул Vendor code	Қаптау нормасы Норма упаковки, м Package rate, m
Есік толтырғыш профилі 20/24 мм	1025/ 1026	30
Дверной наполнитель 20/24 мм		
Lambri profile 20/24 mm		